

CEE STEKKERS EN STOPKONTAKTEN



WT biedt u een kerngamma CEE stekkers/koppelstekkers, inbouw- en opbouwcontact-dozen aan.

IEC 60309 is een internationale norm voor industriële stekkers. Deze stekkers, ook bekend onder de naam *CEE-stekkers* worden in Europa vrij universeel gebruikt voor elektrische vermogen-aansluitingen, en zijn thans ook gangbaar in de rest van de wereld.

Vaak zijn dit driefasen toepassingen, (In bedrijven wordt veel vaker direct gebruikgemaakt van krachtstroom voor het aansturen van zware apparatuur zoals elektrische motoren, airconditioning enz. en uiteraard ook als er drie-fase-motoren worden gebruikt, ongeacht of dat een zware motor is of niet) maar er zijn ook andere uitvoeringen. Het type contactdoos en contactstop is te herkennen aan de vorm en de kleur. Ze zijn verkrijgbaar voor verschillende stroomsterkten. Namelijk 16A, 32A, 63A, 125A en zelfs nog meer. Ze kunnen 3-, 4- of 5-polig uitgevoerd worden. Over het algemeen zijn ze in 2 beschermingsklassen verkrijgbaar. IP 44 en IP 67. Het onderling verbinden van 2 verschillende stekkertypes wordt voorkomen door het gebruik van verschillende diameters en door een andere hoek van de contacten t.o.v. een nok.

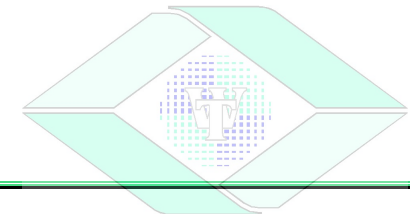

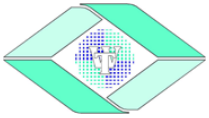

Wedi trade packing system :

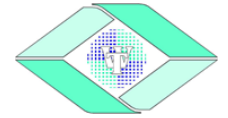

Industrial pack : Merkloze importverpakking zonder barcode :

- De artikelen zitten bulk verpakt in neutrale en stevige karton dozen.
- Geschikt voor verbruikers bulk- en individuele stukverkoop.



Fabric pack : Originele fabrieksverpakking, voorzien van barcode :

- Bestelling steeds per volle verpakkingen. Herkenning van gevestigde merken en fabrikanten.
- CEE STEKKERS EN STOPKONTAKTEN in Fabric pack bieden wij aan van :



Retail pack : Wedi trade systeemverpakking met volgende kenmerken :

- De artikelen, zijn voorzien van barcode op het stuk voor stukverkoop.
- Handels(vriendelijke) aantallen die vlotte verhandeling per verpakking toelaten.
- Duidelijke en NEDERLANDSTALIGE etiketten, voorzien van een kleur-leidsysteem en ean-barcode.
- Laat een uniforme, klantvriendelijke en duidelijke presentatie toe, optimalisering van de schappen-plannen.
- Veel "product" en weinig "verpakking", zeer beperkte meerprijs die het toelaat om prijstechnisch op elke doelgroep te positioneren.
- Ideaal voor de modern georganiseerde retailer met een gemengd professioneel/particulier cliënteel.

Small pack : Wedi trade systeemverpakking met volgende kenmerken :

- Stevige, doorzichtige (100 of 50 mu) gripzakken, hersluitbaar en herbruikbaar met ophangperforatie.
- Small pack wordt meestal per "x" zakjes in een "omzak" verpakt, dit is het minimale verzendaantal.
- Veel "product" en weinig "verpakking", zeer beperkte meerprijs, als het kan... ean-etiket op stuk.
- Product is stofvrij verpakt en beschermd tegen omgevingsfactoren..
- Handels(vriendelijke) aantallen die vlotte verhandeling per verpakking toelaten.
- Duidelijke en NEDERLANDSTALIGE etiketten, voorzien van een kleur-leidsysteem en ean-barcode.
- Laat een uniforme, klantvriendelijke en duidelijke presentatie toe, optimalisering van de schappen-plannen.
- Ideaal voor de modern georganiseerde retailer met een gemengd professioneel/particulier cliënteel.
- Samengestelde sets met de juiste plug, bevestiger en klem op elkaar afgestemd.

BARCODE

ON

PIECE



Kleurcodes

Geel:	Wisselspanning-net 110V
Blauw:	Wisselspanning-net 230V
Rood:	Wisselspanning-net 400V
Zwart:	Wisselspanning-net 480V tot 690V

Aansluitingscontacten

2-polig (geen aarding)

Gelijkspanning :	+ en -
Wisselspanning:	P+N :: fasespanning en nuldraad

3-polig

2P+E :	2 fasespanning +aarding
P+N+E :	fasespanning + nuldraad + aarding

4-polig

3P+E :	3 fasespanning + aarding
--------	--------------------------

5-polig

3P+N+E :	3 fasespanning +nuldraad +aarding
----------	-----------------------------------

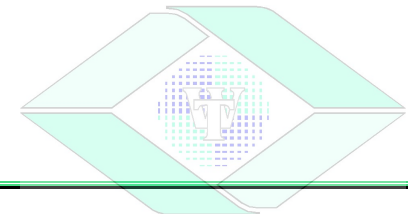
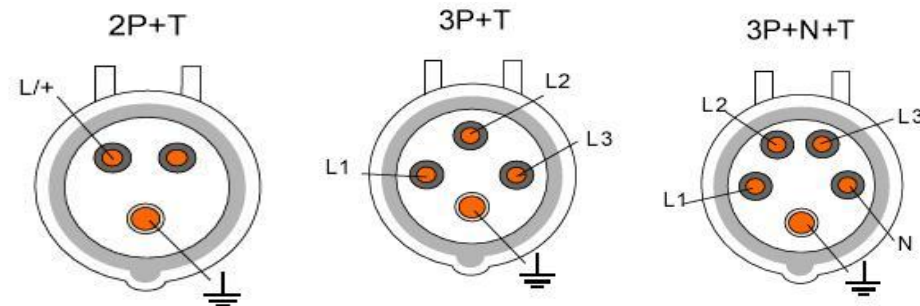

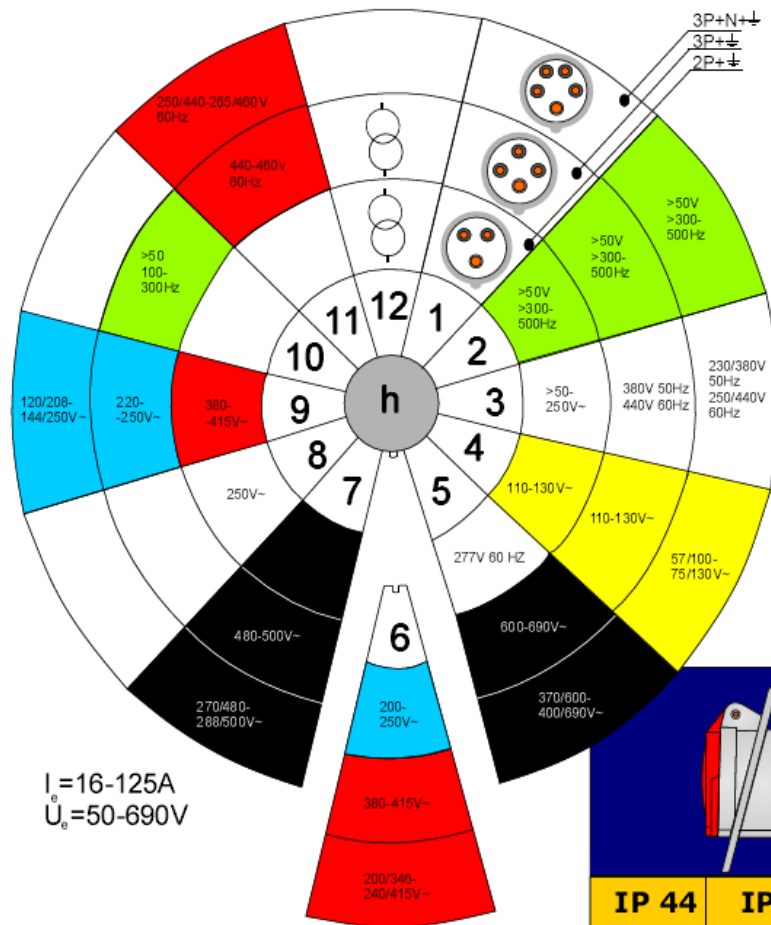

$I_n = 16-125A$
 $U_n = 50-690V$

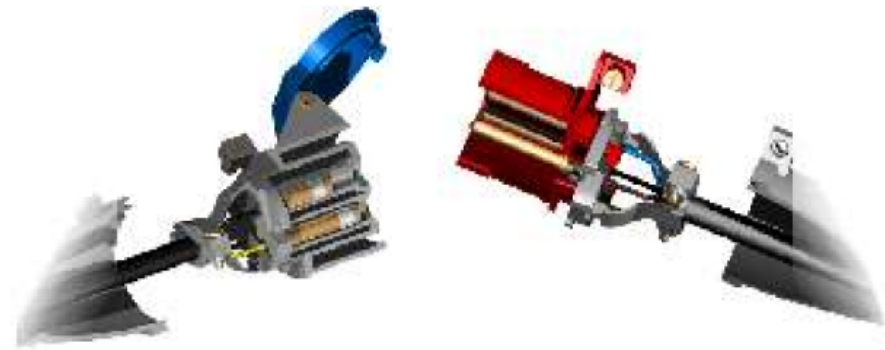

A	V	⚡	REF.	REF.	REF.	REF.	REF.	REF.	REF.	REF.
16	230	2P+⬇	9210/TC							
	230	2P+⬇	9316/1 9316/1N		9316/2N		9316/3		9316/4	
	400	3P+⬇	9416/1		9416/2N		9416/3		9416/4	
		3P+ N+⬇	9516/1		9516/2N		9516/3		9516/4	
32	230	2P+⬇	9332/1		9332/2N		9332/3		9332/4	
	400	3P+⬇	9432/1		9432/2N		9432/3		9432/4	
	230/400	3P+ N+⬇	9532/1		9532/2N		9532/3		9532/4	

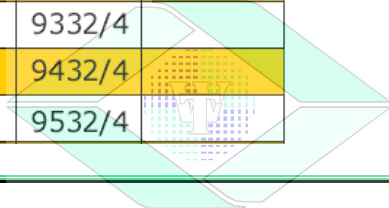

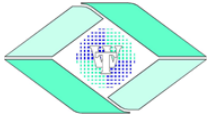

Wedi trade shop presentation :

Wedi trade is gespecialiseerd in de verkoop aan professioneel georiënteerde retailers en ontwikkelde een krachtige presentatie voor de verkoop van haar producten met volgende kenmerken :

- Met een overzichtelijk kleur-leidsysteem herkennen klanten op een uniforme manier de materiaalsoorten.
- Door gebruik te maken van "Retail packs" en "Small packs" verkrijgt de retailer een kernassortiment dat volledig scan-baar is aan de kassa en houdt hij commercieel elke doelgroep binnen bereik. Dit geeft de mogelijkheid tot een perfect sluitend voorraadbeleid.
- Heldere en doorzichtige verpakkingen tonen maximaal het product. Veel "product" en weinig verpakking.
- "Cross selling" door ingewerkte presentatie van de juiste, gespecialiseerde kwaliteits-tools + assortimentsdozen.
- Mooie en heldere presentatie met optimaal schappen-plan, duidelijke scankaartjes, gericht op een hoog rendement en rotatie.
- Professionele en complete uitstraling van het assortiment.

**Elk assortimentsvoorstel is compleet
Aanpasbaar aan de wensen van de klant**

Standaard in de presentatie :

CE stekkers

CE koppelstekkers

CE wandkontaktzdozen

CE inbouwkontaktzdozen

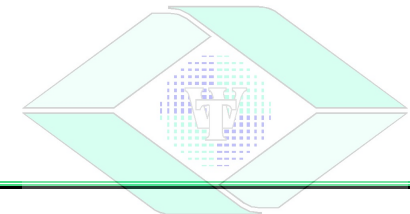

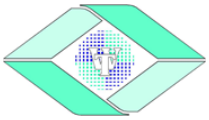













Ons assortiment :

STEKKERS EN STOPKONTAKTEN

WT biedt u een kerngamma stekkers/koppelstekkers, inbouw- en opbouwcontact-dozen aan.

Industriële CEE STEKKERS	Industriële CEE KOPPELSTEKKERS	Industriële CEE WANDKONTAKTDOOS	Industriële CEE HOLLEWANDDOOS																																
																																			
																																			
																																			
<i>3-4-5 POLIG</i> 16 EN 32 Amp Met verloopnippel	<i>3-4-5 POLIG</i> 16 EN 32 Amp Met verloopnippel	<i>3-4-5 POLIG</i> 16 EN 32 Amp Met afdichtingsring	<i>3-4-5 POLIG</i> 16 EN 32 Amp																																
<table border="1"> <tr><td>I-pack</td><td>X</td></tr> <tr><td>F-pack</td><td>V</td></tr> <tr><td>R-pack</td><td>X</td></tr> <tr><td>S-pack</td><td>V</td></tr> </table>	I-pack	X	F-pack	V	R-pack	X	S-pack	V	<table border="1"> <tr><td>I-pack</td><td>X</td></tr> <tr><td>F-pack</td><td>V</td></tr> <tr><td>R-pack</td><td>X</td></tr> <tr><td>S-pack</td><td>V</td></tr> </table>	I-pack	X	F-pack	V	R-pack	X	S-pack	V	<table border="1"> <tr><td>I-pack</td><td>X</td></tr> <tr><td>F-pack</td><td>V</td></tr> <tr><td>R-pack</td><td>X</td></tr> <tr><td>S-pack</td><td>V</td></tr> </table>	I-pack	X	F-pack	V	R-pack	X	S-pack	V	<table border="1"> <tr><td>I-pack</td><td>X</td></tr> <tr><td>F-pack</td><td>V</td></tr> <tr><td>R-pack</td><td>X</td></tr> <tr><td>S-pack</td><td>V</td></tr> </table>	I-pack	X	F-pack	V	R-pack	X	S-pack	V
I-pack	X																																		
F-pack	V																																		
R-pack	X																																		
S-pack	V																																		
I-pack	X																																		
F-pack	V																																		
R-pack	X																																		
S-pack	V																																		
I-pack	X																																		
F-pack	V																																		
R-pack	X																																		
S-pack	V																																		
I-pack	X																																		
F-pack	V																																		
R-pack	X																																		
S-pack	V																																		

